

5646445-1 ✓ 有效

Z-PACK | Z-PACK 2mm HM

TE 内部编号 5646445-1

TE 内部产品描述 2MM HM,ASY,T-E,REC,TWIST TULIP

[在 TE 官网查看>](#)



连接器 > PCB 连接器 > 背板连接器 > 硬质公制连接器



PCB 连接器组件类型: PCB 安装母端

数据速率: ≤ 1 Gb/s

列数: 25

行数: 8

背板架构: 夹层

产品特性

产品类型特性

背板接口类型	2mm HM
PCB 连接器组件类型	PCB 安装母端
连接器系统	板对板
Sealable	否
连接器和端子端接到	印刷电路板

结构特性

装载行	A, B, C, D, E, F, G, H
信号位置数量	200
列数	25
行数	8
背板架构	夹层
Number of Positions	200
PCB 安装方向	直角

信号特征

串扰版本	标准
------	----

数据速率	≤1 Gb/s
------	---------

接触件特性

穿通柱体长度	3.3 mm
端子类型	插座
端子底板材料	镍
PCB 端子端接区域电镀材料	锡
端子基材	磷青铜
CompactPCI 名称	无
端子接触部电镀材料	基于性能
端子接合区域电镀材料厚度	.76 μm[30 μin]
端子额定电流 (最大值)	1.5 A

端接特性

PCB 端接方法	通孔 - 免焊连接
----------	-----------

机械附件

接合对准类型	多功能中心
连接器安装类型	板安装

壳体特性

外壳材料	聚酯 - GF
中心线 (间距)	2 mm[.078 in]
壳体颜色	灰色

尺寸

背板模块长度	48 mm
--------	-------

使用环境

工组温度范围	-55 – 125 °C[-67 – 257 °F]
--------	----------------------------

操作/应用

屏蔽	否
电路应用	Signal

行业标准

UL 阻燃性等级	UL 94V-0
AdvancedTCA 指定产品	否

包装特性

封装数量	10
封装方法	Tube

产品合规性

如需合规文档，请访问 [TE 官网产品页面](#)。>

欧盟RoHS指令2011/65/EU	符合
欧盟ELV指令2000/53/EC	符合
中国电器电子产品有害物质限制使用管理办法（China RoHS 2，工业和信息化部携七部委2016年第32号令	没有超出阈值的受限材料
欧盟REACH法规(EC) No. 1907/2006	欧洲化学品管理局最新发布的SvHCs候选清单: 2019年7月（201） SvHCs候选清单的声明更新至: 2019年7月（201） 不含REACH SVHC
欧盟REACH法规(EC) No. 1907/2006	欧洲化学品管理局最新发布的SvHCs候选清单: 2019年7月（201） SvHCs候选清单的声明更新至: 2019年7月（201）
卤素含量	非低卤素 - 包含 Br 或 Cl > 900 ppm。
焊接工艺能力	不适合采用焊接工艺

产品合规免责声明

此信息基于对供应商的合理调查以及TE对供应商提供的信息的现有认知。此信息可能发生变化。经TE确认符合欧盟RoHS的产品编号，产品均质材料中铅、六价铬、汞、PBB、PBDE、DEHP、BBP、DBP和DIBP的最大浓度不超过0.1%，镉的最大浓度不超过0.01%或符合指令2011/65/EU(RoHS2)及其修订指令规定的豁免。根据2011/65/EU指令要求电子电气产品需要进行CE标识。元器件产品通常无需进行CE标识。经TE确认符合欧盟ELV指令的产品编号，产品均质材料中，铅、六价铬和汞的最大浓度不超过0.1%，镉的最大浓度不超过0.01%（按重量计算），或符合指令2000/53/EC(ELV)附录中规定的豁免。关于欧盟REACH法规，TE目前提供的物品中高度关注物质含量（SVHC）信息是基于欧洲化学品管理局（ECHA）“物品中物质的要求指南”（2011年4月第2版），在最终产品中高度关注物质含量按重量计算不超过0.1%。TE注意到欧洲法院在2015年9月10日的裁定（也被称为O5A：Once An Article Always An Article），对于“复杂物品”，高度关注物质含量阈值标准适用于产品本身以及组成产品的单个物品。TE已经基于新的ECHA“物品中物质的要求指南”（2017年6月第4版）完成对O5A规则的评估，并将相应更新REACH的声明。

配套部件

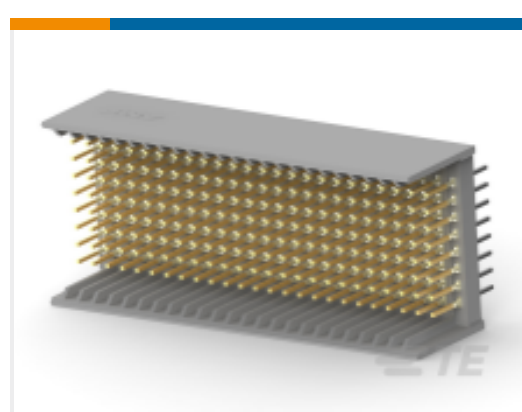

TE 系列/零件编号 5646347-1
2MM HM,ASY,T-E,HDR,
08R,200,AP

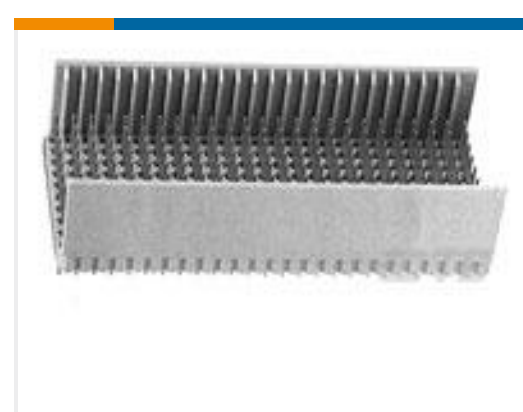

TE 系列/零件编号 5646373-1
2MM HM,ASY,T-E,HDR,
08R,200,AP

该系列中的其他产品 | Z-PACK 2mm HM



PCB 套圈和屏蔽罩(19)

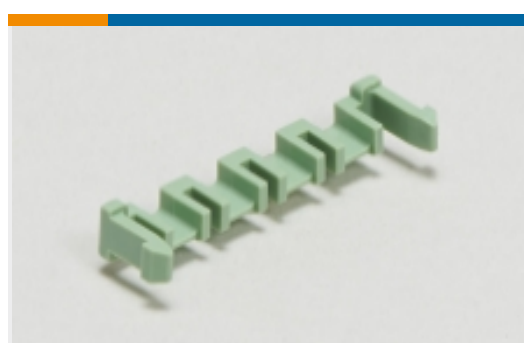

PCB 插销、锁和固定器(1)



PCB 连接器护罩(42)

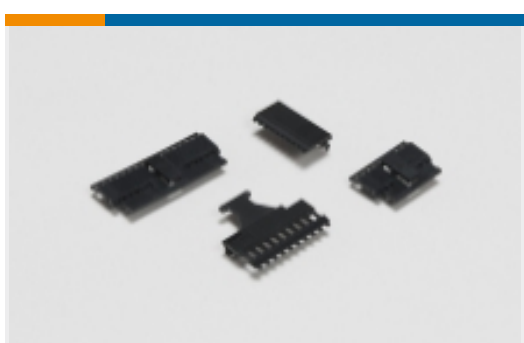

PCB 连接器盖(4)



板对板接头和插座(6)



板对板连接器端子(7)



矩形电源连接器(106)

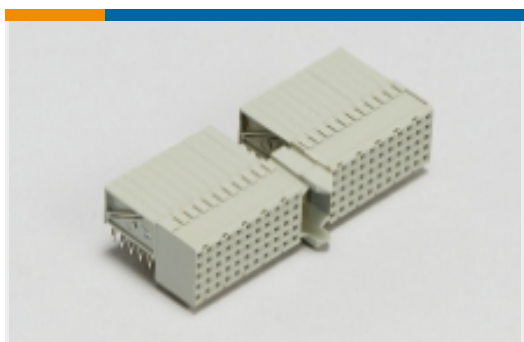

硬公制背板连接器(254)



背板引导硬件(37)



背板编码密钥(60)

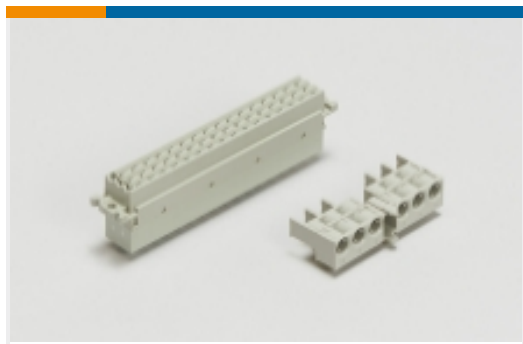

背板连接器壳体(2)

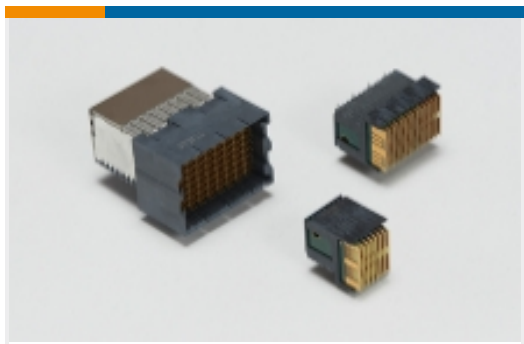

高速背板连接器(8)

客户还购买了



TE 系列/零件编号5646446-1
2MM HM,ASY,T-F,REC,
TWIST TULIP

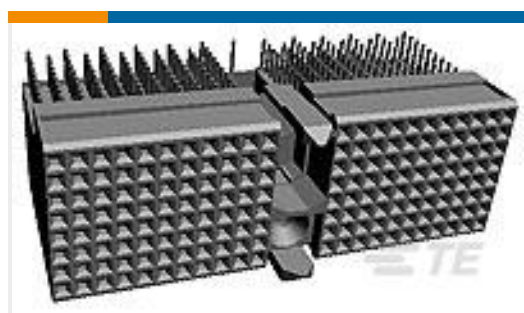

TE 系列/零件编号5646442-1
2MM HM,ASY,T-D,REC,
TWIST TULIP

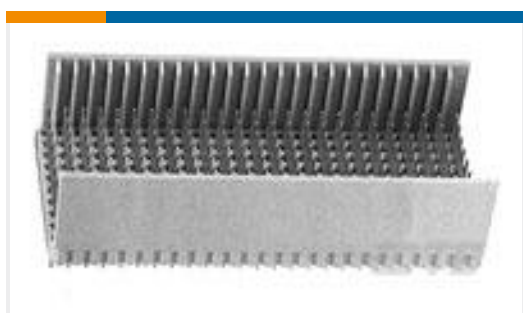

TE 系列/零件编号5646347-1
2MM HM,ASY,T-E,HDR,
08R,200,AP



TE 系列/零件编号87232-3
03 MODII HDR SRRA
UNSHRD .100



TE 系列/零件编号5-104355-
5
10 MODII HDR DRRA B/A
W/HLDWN LF

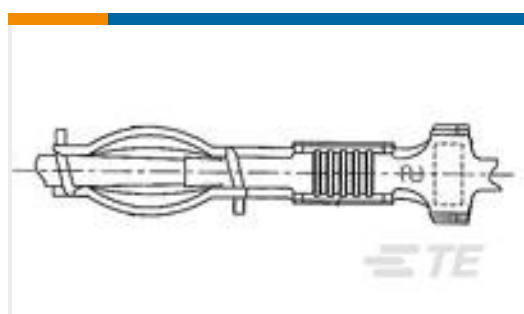

TE 系列/零件编号1123655-1
2.3 DIA CLUSTER
AMPLIVER S TIN



TE 系列/零件编号3-644898-
3
03P CST100 SHRD HDR
ASSY LF



TE 系列/零件编号5-223961-
1
UPM PIN ASSY, HI
CURRENT



TE 系列/零件编号6-146310-3
26 MODII HDR DRR A B/A
100 W/HD

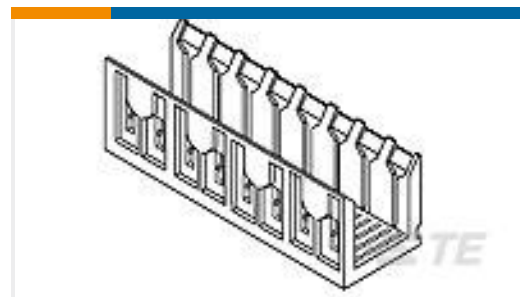

TE 系列/零件编号536565-3
2MMFB,SHRD,096,SIG,
HDR

文档

产品图纸

[2MM HM,ASY,T-E,REC,TWIST TULIP](#)

英文版本

CAD 文件

下载查看

[ENG_CVM_5646445-1_A.2d_dxf.zip](#)

英文版本

下载查看

[ENG_CVM_5646445-1_A.3d_igs.zip](#)

英文版本

下载查看

[ENG_CVM_5646445-1_A.3d_stp.zip](#)

英文版本

3D PDF

英文版本

产品规格

应用规格

英文版本

产品环境合规性

TE 材料声明

英文版本