

1-5227161-7 ✓ 有效

Alcoswitch MTG, OEG Miniature Relay PCF

TE 内部编号 1-5227161-7

TE 内部产品描述 RTANG JACK W/MTG PINS,BNC PCB

[在 TE 官网查看>](#)



连接器 > 射频和同轴连接器 > 射频连接器



射频接口: BNC

射频连接器种类: 插座

射频连接器插接外直径 (近似值): 14.529 mm [ .572 in ]

阻抗: 50 Ω

射频连接器耦合机制: 卡口

## 产品特性

### 产品类型特性

射频接口	BNC
射频连接器种类	插座
连接器系统	缆到板
Sealable	否
连接器和端子端接到	印刷电路板

### 结构特性

端口配置	单端口
Number of Positions	1
PCB 安装方向	直角
同轴端子数	1

### 电气特征

阻抗	50 Ω
EMI 和 RFI 保护类型	PCB 接地

### 主体特性

主体绝缘	不带
主体形状	圆形
主体材料	聚酯 PBT

### 接触件特性

	30 μin
--	--------

连接器产品类型	连接器套件
---------	-------

射频连接器中心端子电镀材料	金
---------------	---

射频连接器中心端子材料	磷青铜
-------------	-----

### 端接特性

PCB 端接方法	通孔 - 焊接
----------	---------

### 机械附件

面板安装方式	后部安装
--------	------

PCB 安装固定	带有
----------	----

面板安装特性类型	锁紧垫圈和螺母
----------	---------

射频连接器耦合机制	卡口
-----------	----

连接器安装类型	Panel
---------	-------

射频端子吸附方法	焊接
----------	----

制动器	带有
-----	----

### 壳体特性

壳体颜色	黑色
------	----

### 尺寸

安装柱长度	3.48 mm[.137 in]
-------	------------------

射频连接器插接外直径 (近似值)	14.529 mm[.572 in]
------------------	--------------------

PC 板上方高度	15.88 mm[.625 in]
----------	-------------------

PCB 尾部长度	4.11 mm[.162 in]
----------	------------------

### 使用环境

工组温度范围	-55 – 85 °C[-67 – 185 °F]
--------	---------------------------

### 操作/应用

工作频率	4 GHz
------	-------

### 包装特性

封装方法	Package
------	---------

### 其他

等级	商业
----	----

锁紧垫圈电镀材料	镍
----------	---

锁紧垫圈材料	磷青铜
--------	-----

耦合螺母基材	黄铜
--------	----

其他特性	包括的五金件
------	--------

电介质材料

聚甲基戊烯

## 产品合规性

如需合规文档，请访问 [TE 官网产品页面](#)。>

















欧盟RoHS指令2011/65/EU	符合且适用豁免
欧盟ELV指令2000/53/EC	符合且适用豁免
中国电器电子产品有害物质限制使用管理办法（China RoHS 2，工业和信息化部携七部委2016年第32号令	受限材料超出阈值
欧盟REACH法规(EC) No. 1907/2006	欧洲化学品管理局最新发布的SvHCs候选清单: 2019年7月（201） SvHCs候选清单的声明更新至: 2014年12月（161） 不含REACH SVHC
欧盟REACH法规(EC) No. 1907/2006	欧洲化学品管理局最新发布的SvHCs候选清单: 2019年7月（201） SvHCs候选清单的声明更新至: 2014年12月（161）
卤素含量	尚未进行卤素含量审核
焊接工艺能力	波峰焊接可达到 265°C

### 产品合规免责声明

此信息基于对供应商的合理调查以及TE对供应商提供的信息的现有认知。此信息可能发生变化。经TE确认符合欧盟RoHS的产品编号，产品均质材料中铅、六价铬、汞、PBB、PBDE、DEHP、BBP、DBP和DIBP的最大浓度不超过0.1%，镉的最大浓度不超过0.01%或符合指令2011/65/EU(RoHS2)及其修订指令规定的豁免。根据2011/65/EU指令要求电子电气产品需要进行CE标识。元器件产品通常无需进行CE标识。经TE确认符合欧盟ELV指令的产品编号，产品均质材料中，铅、六价铬和汞的最大浓度不超过0.1%，镉的最大浓度不超过0.01%（按重量计算），或符合指令2000/53/EC(ELV)附录中规定的豁免。关于欧盟REACH法规，TE目前提供的物品中高度关注物质含量（SVHC）信息是基于欧洲化学品管理局（ECHA）“物品中物质的要求指南”（2011年4月第2版），在最终产品中高度关注物质含量按重量计算不超过0.1%。TE注意到欧洲法院在2015年9月10日的裁定（也被称为O5A：Once An Article Always An Article），对于“复杂物品”，高度关注物质含量阈值标准适用于产品本身以及组成产品的单个物品。TE已经基于新的ECHA“物品中物质的要求指南”（2017年6月第4版）完成对O5A规则的评估，并将相应更新REACH的声明。

## 配套部件

 <p>TE 系列/零件编号 2-5221128-1 PLUG,COMMERCIAL BNC</p>	 <p>TE 系列/零件编号 5-1634500-2 BNC Str Plg Hex 50Ohm Nickel Pltd RG58C/</p>	 <p>TE 系列/零件编号 5413959-1 PLUG RTANG BNC HEX 50 OHM</p>	 <p>TE 系列/零件编号 5413959-3 BNC HEX RT ANG PLUG 50 OHM</p>
---	--	---	--

 <p>TE 系列/零件编号 5-1634500-0 BNC Str Plg Hex 500hm Nickel Plated RG17</p>	 <p>TE 系列/零件编号 1-221128-0 PLUG,COMMERCIAL BNC</p>	 <p>TE 系列/零件编号 2-5221128-3 PLUG,COMMERCIAL BNC</p>	 <p>TE 系列/零件编号 2-5221128-7 PLUG,COMMERCIAL BNC</p>
 <p>TE 系列/零件编号 2-5227079-2 COMM BNC PLUG</p>	 <p>TE 系列/零件编号 5-1634500-1 BNC Str Plg Hex 500hm Nickel Plated RG17</p>	 <p>TE 系列/零件编号 5-1634500-3 BNC Str Plg Hex 500hm Nickel Pltd RG58C/</p>	 <p>TE 系列/零件编号 5221128-1 PLUG,COMMERCIAL BNC</p>
 <p>TE 系列/零件编号 5413959-4 BNC HEX RT ANG PLUG 50 OHM</p>	 <p>TE 系列/零件编号 221128-1 PLUG,COMMERCIAL BNC</p>	 <p>TE 系列/零件编号 2-221128-7 PLUG,COMMERCIAL BNC</p>	 <p>TE 系列/零件编号 5413959-6 BNC HEX RT ANG PLUG 50 OHM</p>
 <p>TE 系列/零件编号 1-1274574-0 COMM BNC PLUG, LEAD FREE</p>	 <p>TE 系列/零件编号 1-221128-1 PLUG,COMMERCIAL BNC</p>	 <p>TE 系列/零件编号 1-221128-7 PLUG,COMMERCIAL BNC</p>	 <p>TE 系列/零件编号 1-221128-8 PLUG,DUAL CRIMP, COMMERCIAL,BNC</p>

该系列中的其他产品 | [Alcoswitch MTG](#)

 <p>FFC 连接器(1)</p>	 <p>射频连接器(20)</p>	 <p>摇杆开关(10)</p>
---	--	---

该系列中的其他产品 | [OEG Miniature Relay PCF](#)





Mini PCI Express 和  
mSATA(1)



RJ14 连接器(3)



RJ22 连接器(3)



RJ25 连接器(10)



RJ45 连接器(70)

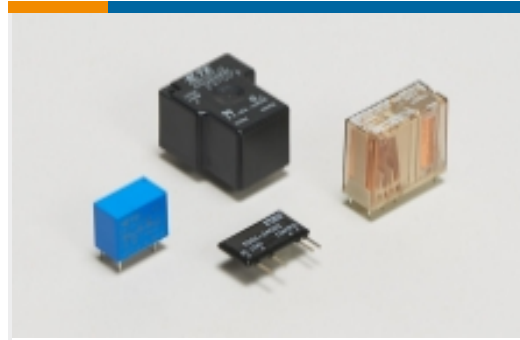

功率继电器(4)



同轴端子(2)



同轴终结器(1)



射频连接器(165)

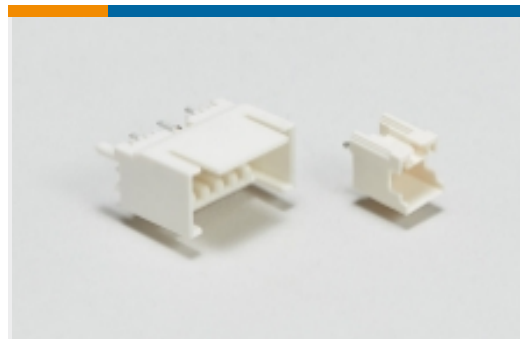

线对板接头和插座(1)



线对板连接器端子(1)



组合插座(2)

## 客户还购买了



TE 系列/零件编号1825290-6  
MHS233GRA04=DP3T SL  
SW R/A AU

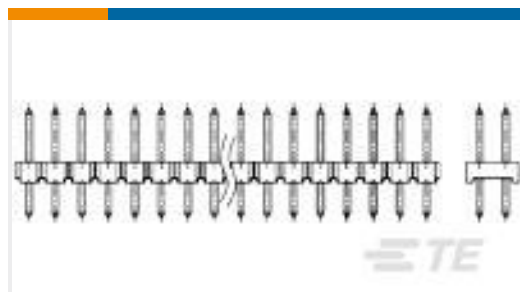

TE 系列/零件编号1834040-6  
HEADER, 2.0MM PITCH,  
HEADER, 6P, GF

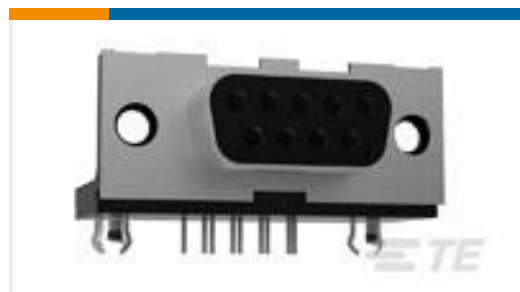

TE 系列/零件编号2-106506-  
2  
15P.HDP20 REC.ASSY.

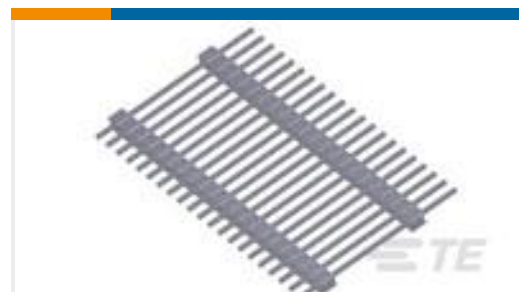

TE 系列/零件编号2-828228-  
1  
21P MOD2 STIFT LEI



TE 系列/零件编号3-  
1393480-7  
V23529B1123B215=SUB D  
FL

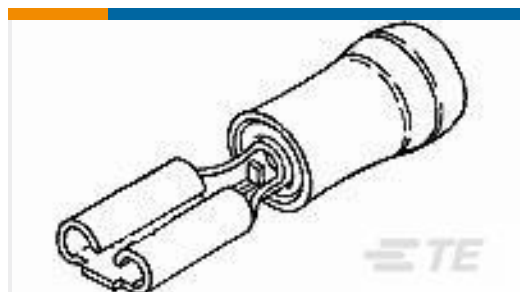

TE 系列/零件编号7-  
1377174-7  
SMP 0-0165619-2



TE 系列/零件编号828296-7  
7P MOD 2 STIFT LEI

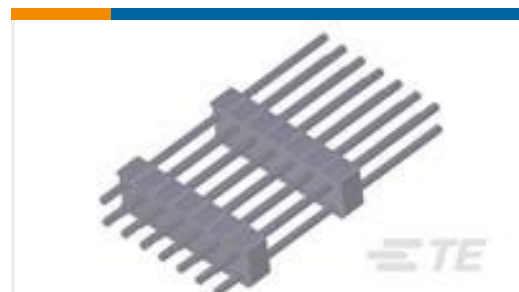

TE 系列/零件编号829706-7  
2X 7P MOD2 STIFTLEI

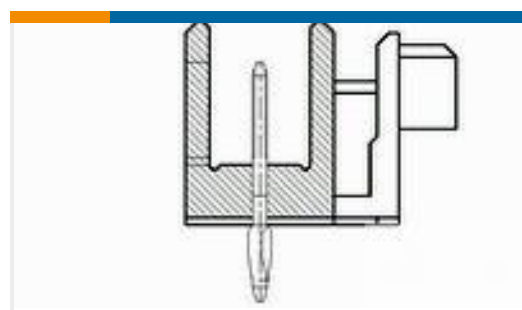

TE 系列/零件编号966260-1  
ATB300 ST-GH KPL14P



TE 系列/零件编号8-  
1879676-6  
H8 64K 0.1% 25PPM

## 文档

### 产品图纸

RTANG JACK W/MTG PINS,BNC PCB

英文版本

### CAD 文件

3D PDF

3D

下载查看

[ENG\\_CVM\\_CVM\\_1-5227161-7\\_B.2d\\_dxf.zip](#)

英文版本

下载查看

[ENG\\_CVM\\_CVM\\_1-5227161-7\\_B.3d\\_igs.zip](#)

英文版本

下载查看

[ENG\\_CVM\\_CVM\\_1-5227161-7\\_B.3d\\_stp.zip](#)

英文版本

### 产品规格

产品规格

英文版本

产品规格

英文版本

### 使用说明书

使用说明书 (美国)

英文版本

[Commercial BNC Jack Connectors f/PC Board and Panel Mounting](#)

英文版本